

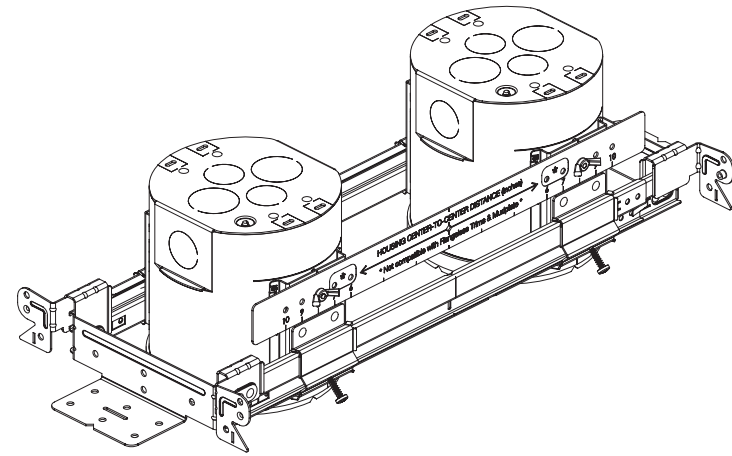

M Series

Double



For use with DRD2 and DRD4 LED Module
Pour une utilisation avec DRD2 et DRD4 Module DEL

Safety Information

Informations sur la Sécurité

For your safety, read and understand these instructions completely before starting installation.

The electrical product contained herein is designed to meet the requirements of UL 1598 and the current NFP regulations as published in the NEC. Specific modifications and revisions in your area may differ from this standard. Compliance with local building and electrical codes must be confirmed before installation.

WARNING - To prevent wiring damage or abrasion, do not pinch or damage exposed wiring during installation. Keep away from edges of sheet metal or other sharp objects.

WARNING - Risk of fire or electric shock. Installation of this retrofit assembly requires a person familiar with the construction and operation of the luminaire's electrical system and the hazard involved. If not qualified, do not attempt installation. Contact a qualified electrician.

WARNING - Risk of fire or electric shock. Install this kit only in the luminaires that have the construction features shown in the photographs and / or drawings. Do not make or alter any open holes in an enclosure or wiring or electrical components during kit installation.

WARNING - Risk of fire or electric shock. Do not alter, relocate or remove wiring, lampholders, power supply, or any other electrical component.

Pour votre sécurité, lire et comprendre ces instructions avant de commencer l'installation.

Ce produit électrique est conçu pour répondre aux exigences UL 1598 et les règlements de protection

Pre-Installation

Pré-Installation

Power to luminaire power must be turned off prior to installation. Failure to do so may cause electric shock, which may result in injury or death. Ensure that electrical connection is in accordance with local and NEC standards and that wiring is either 120VAC or 277VAC.

contre l'incendie national en vigueur publiés dans la CEN. Modifications spécifiques et les révisions de votre région peuvent différer de cette norme. Confirmation avec les norms locales et les codes électriques doit être terminé avant installation. Ce produit doit être installé conformément aux dispositions applicables du code d'installation locale par une électricien certifié familière avec la construction et l'exploitation de la produit et les risques encourus.

AVERTISSEMENT - Pour éviter d'endommager le câblage ou l'abrasion, ne pas pincer ou endommager le câblage exposé lors de l'installation. Tenir à l'écart des bords de tôle ou d'autres objets pointus.

AVERTISSEMENT - Risque d'incendie ou de choc électrique. Installez cette trousse dans les luminaires qui ont les caractéristiques de construction indiquées dans les photographies et / ou dessins. Ne pas faire ou modifier des trous ouverts dans une enceinte de câblage ou les composants électriques lors de l'installation de la trousse.

AVERTISSEMENT - Risque d'incendie ou de choc électrique. L'installation de cette assemblée de rénovation nécessite une personne familière avec la construction et l'exploitation du système électrique de l'appareil d'éclairage et le danger encouru. Si ce n'est pas qualifié, ne tentez pas d'installer. Contactez un électricien qualifié.

AVERTISSEMENT - Risque d'incendie ou de choc électrique. Ne pas modifier, déplacer ou d'enlever le câblage, douilles, alimentation, ou tout autre composant électrique.

Alimentation pour luminaire doit être éteint avant l'installation. Ne pas le faire peut provoquer un choc électrique, ce qui peut entraîner des blessures ou la mort. S'assurer que la connexion électrique est conforme aux normes locales et CEN et que le câblage est soit 120VAC ou 277VAC.

Installation in Joist or Stud

Installation en Poutrelles ou Acier

- 1 **Locate fixture position.**
Localizer la position du luminaire.
- 2 **Install bar hanger ends into joists by screwing in four screws (factory installed) at the end of the bar hangers.**
Note: Compatible with 16" - 24" spacing. If desired fixture center to center is 8", skip to step 5.
Installez les extrémités des barres de suspension dans les solives en vissant quatre vis (installées en usine) à l'extrémité des barres de suspension.
Remarque : Compatible avec un espacement de 16" à 24". Si le centre à centre du luminaire souhaité est de 8", passez à l'étape 5.

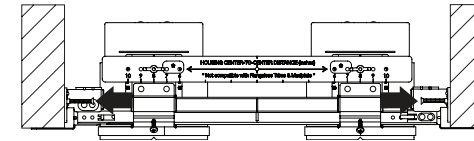

- 3 **Loosen wing nuts and remove Centering Tool.**
Desserrez les écrous à oreilles et retirez l'outil de centrage.

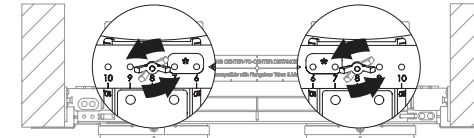

- 4 **Use the preset hole distance on the Centering Tool to set the fixture distance and tighten wing nuts.**
Utilisez la distance de trou pré réglée sur l'outil de centrage pour régler la distance de fixation et serrer les écrous à oreilles.

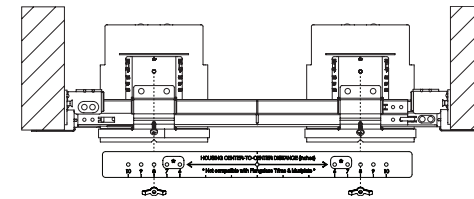
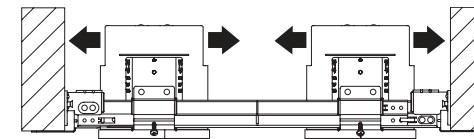

- 5 **Lock horizontal positioning by fastening both bar hanger screws (factory installed).**
Verrouillez le positionnement horizontal en fixant les vis de suspension de la barre (installées en usine).

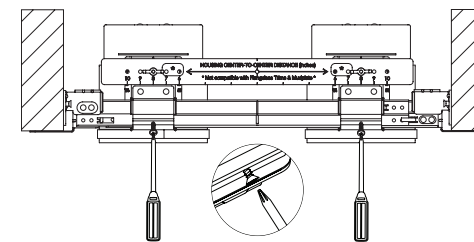

Continue to Module Installation
Continuer à Installation du Module

Installation in T-Bar

Installation en T-Bar

- 1 **Locate fixture position.**
Localizer la position du luminaire.
- 2 **Position both ends of bar hangers onto T-bar.**
Note: Compatible with 16" - 24" spacing. If desired fixture center to center is 8", skip to step 6.
Positionner les deux extrémités d'organes de suspension sur T-bar.
Remarque: Compatible avec espacement de 16" - 24". Si le centre à centre du luminaire souhaité est de 8", passez à l'étape 5.

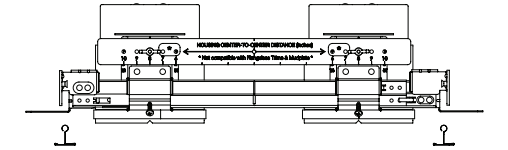

- 3 **Install bar hanger ends into T-bar by screwing in four sheet metal screws (not included) at the end of the bar hangers.**
Note: Bottom flange of bar hanger ends may be broken off using a screwdriver or pliers if required.
Installez les extrémités de la barre de suspension dans T-bar en vissant quatre vis à tôle (non inclus).
Remarque : La bride inférieure des extrémités du support de barre peut être cassée à l'aide d'un tournevis ou d'une pince si nécessaire.

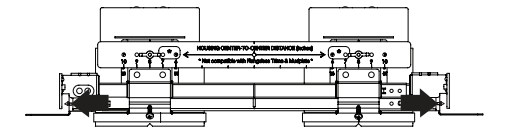

- 4 **Loosen wing nuts and remove Centering Tool.**
Desserrez les écrous à oreilles et retirez l'outil de centrage.

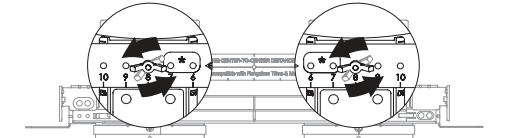

- 5 **Use the preset hole distance on the Centering Tool to set the fixture distance and tighten wing nuts.**
Utilisez la distance de trou pré réglée sur l'outil de centrage pour régler la distance de fixation et serrer les écrous à oreilles.

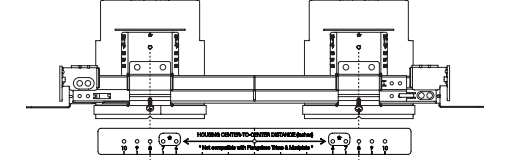
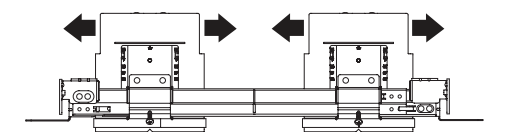

- 6 **Lock horizontal positioning by fastening both bar hanger screws (factory installed).**
Verrouillez le positionnement horizontal en fixant les vis de suspension de la barre (installées en usine).

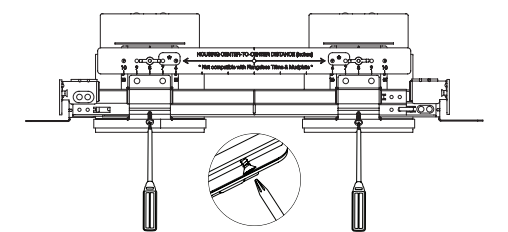

Continue to Module Installation
Continuer à Installation du Module

Installation in Hat Channel

Installation en Canal de Chapeau

- 1** Locate fixture position.
Localizer la position du luminaire.
- 2** Install bar hanger ends into hat channel by screwing in four sheet metal screws (not included) at the end of the bar hangers.
Note: Compatible with 16" - 24" spacing. If desired fixture center to center is 8", skip to step 5.
Installez les extrémités de la barre de suspension dans canal de chapeau en vissant quatre vis à tôle (non inclus).
Remarque: Compatible avec espacement de 16" - 24". Si le centre à centre du luminaire souhaité est de 8", passez à l'étape 5.

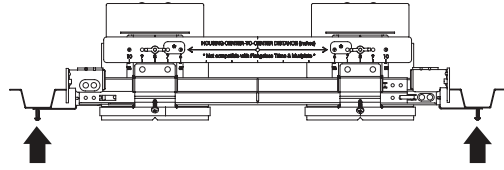

- 3** Loosen wing nuts and remove Centering Tool.
Desserrez les écrous à oreilles et retirez l'outil de centrage.

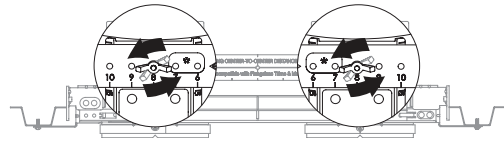

- 4** Use the preset hole distance on the Centering Tool to set the fixture distance and tighten wing nuts.
Utilisez la distance de trou prédéfinie sur l'outil de centrage pour régler la distance de fixation et serrer les écrous à oreilles.

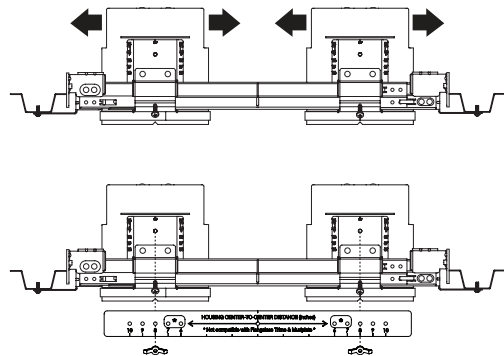

- 5** Lock horizontal positioning by fastening both bar hanger screws (factory installed).
Verrouillez le positionnement horizontal à l'aide des deux vis de fixation de la barre de suspension (installé en usine).

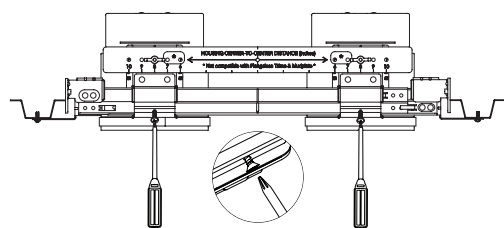

Continue to Module Installation
Continuer à Installation du Module

Module Installation

Installation du Module

- 1** Mark both center fixture positions on drywall.
Marquer le centre de boîte de jonction sur placoplatre.
- 2** Cut 4 1/2" [114mm] openings in drywall. Install drywall.
Couper 4 1/2" [114mm] ouverture dans placoplatre. Installer des placoplatre.

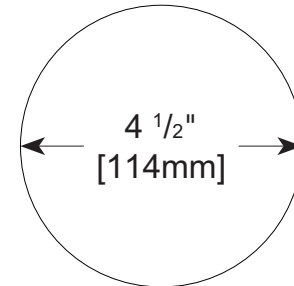
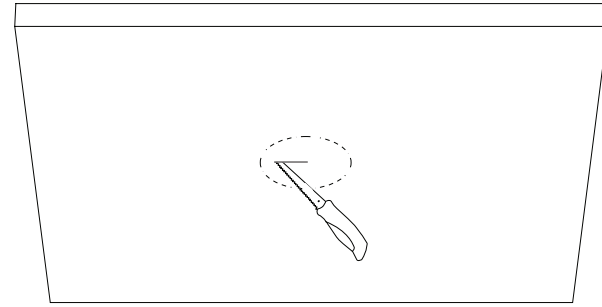

- 3** Loosen wing nuts (factory installed) inside junction boxes.
Desserrez les écrous à oreilles (installés en usine) à l'intérieur boîtes de jonction.

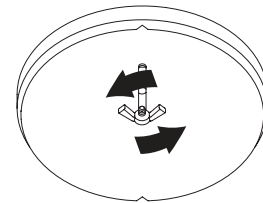

- 4** Adjust vertical position by moving junction boxes up or down. Once flush with ceiling, lock vertical positioning by tightening both wing nuts inside of junction boxes.
Ajustez la position verticale de la boîte de jonction en déplaçant la boîte de jonction haute ou le bas. Une fois au ras du plafond, verrouiller positionnement vertical en serrant deux écrous papillon à l'intérieur de la boîte de jonction.

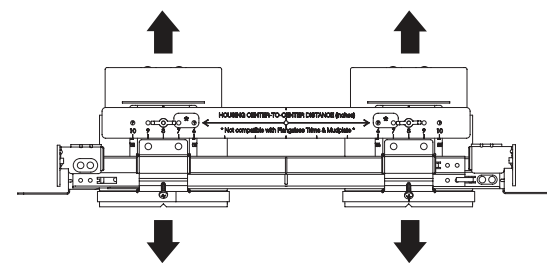

- 5** Connect hardwire adapter (included) to junction boxes electrical leads.
Branchez l'adaptateur de fil (inclus) à des conducteurs électriques de la boîte de jonction.

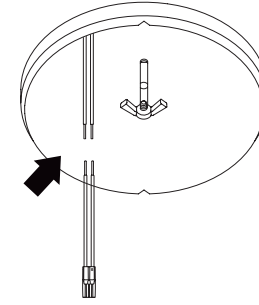

- 6** Align trim onto module and turn module counterclockwise until secure.
Aligner la garniture sur module et tourner dans le sens horaire jusqu'à ce que la garniture soit sécurisée.

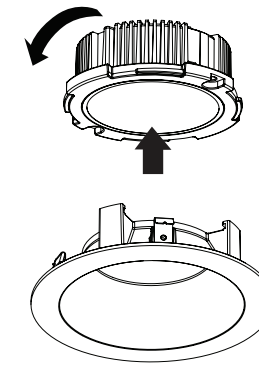

- 7** Make ground wire connection and attach ground wire terminal (factory installed on module) to junction boxes per national and local electrical code.
Mettez un fil de terre et connectez la borne de fil de terre (installé en usine sur le module) à la boîte de jonction par code électrique national et local.

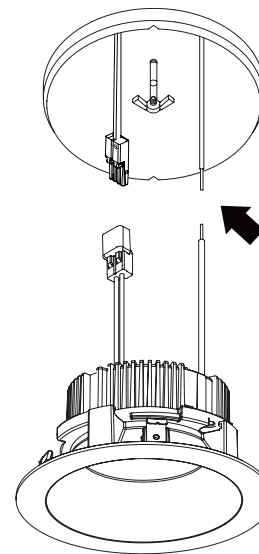

- 8** Connect module connector.
Connectez le connecteur du module.

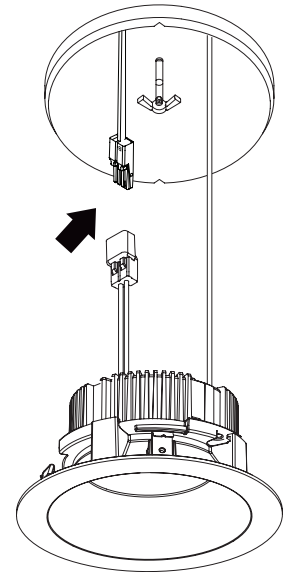

- 9** Place module into junction boxes. Push trim up until flush with ceiling.
Placez le module dans la boîte de jonction. Poussez garniture jusqu'à ras du plafond.

